

Dell Latitude E6430/E6530/E6430 ATG

Informações sobre configuração e recursos

Sobre as Advertências

 **ATENÇÃO:** uma ADVERTÊNCIA indica um potencial de danos à propriedade, risco de lesões corporais ou mesmo risco de vida.

Visão da parte da frente e de trás do Latitude E6430



Figura 1. Vista frontal

1. microfone

2. trava de liberação da tela

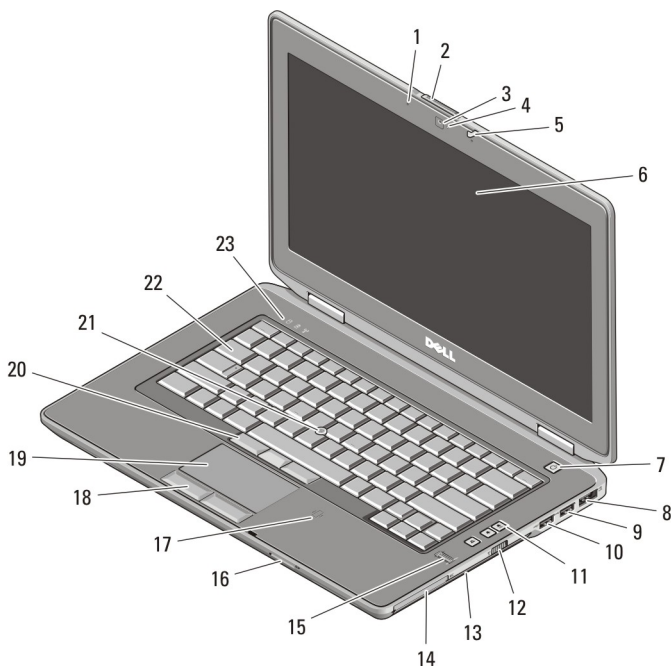

07TP6TA00

Modelo normativo : P25G, P19F, P25G
Tipo normativo : P25G001, P19F001, P25G002
2011 - 9

- | | |
|----------------------------------|---|
| 3. câmera | 15. leitor de impressão digital |
| 4. luz de status da câmera | 16. leitor de cartão de memória Secure Digital (SD) |
| 5. trava da tela | 17. leitor de cartão inteligente sem contato |
| 6. tela | 18. botões do touch pad (2) |
| 7. botão liga/desliga | 19. touch pad |
| 8. conector eSATA/USB 2.0 | 20. botões do trackstick (3) |
| 9. conector USB 3.0 | 21. track stick |
| 10. conector USB 3.0 energizado | 22. teclado |
| 11. botões de controle de volume | 23. luzes de status do dispositivo (disco rígido, bateria e wireless) |
| 12. chave da rede sem fio | |
| 13. unidade óptica | |
| 14. slot de ExpressCard | |



Figura 2. Vista traseira

- | | |
|---|--------------------------------|
| 1. conector HDMI | 6. conector de rede |
| 2. encaixe do cabo de segurança | 7. conector USB 2.0 |
| 3. conector do modem | 8. conector VGA |
| 4. luzes de status do dispositivo (energia, disco rígido e bateria) | 9. conector de áudio |
| 5. conector de energia | 10. aberturas de ventilação |
| | 11. slot de cartão inteligente |

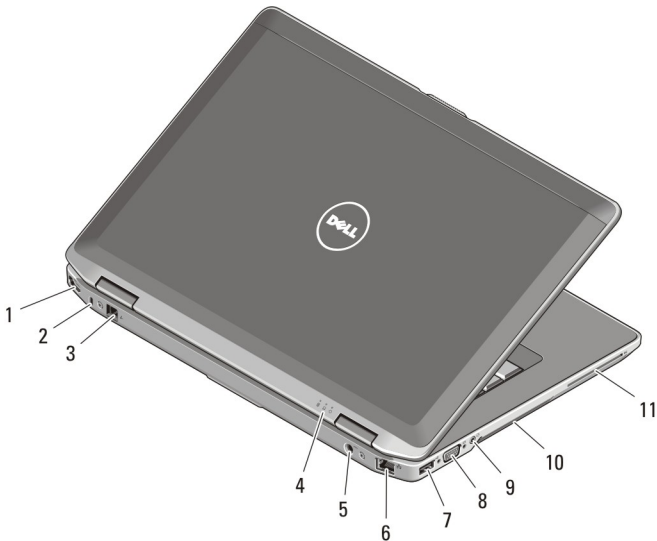

ATENÇÃO: Não bloqueie, não introduza objetos e nem permita o acúmulo de poeira nas aberturas de ventilação. Não coloque o computador ligado em ambientes com pouca ventilação, por exemplo, em uma pasta fechada. O bloqueio do fluxo de ar pode danificar o computador ou causar incêndio. O ventilador é acionado quando o computador esquenta. O ruído produzido é normal e não indica que o ventilador ou o computador esteja com algum problema.

Visão da parte da frente e de trás do Latitude E6530



Figura 3. Vista frontal

- | | |
|-------------------------------|---------------------------------|
| 1. trava da tela | 7. botão liga/desliga |
| 2. microfone | 8. conector HDMI |
| 3. trava de liberação da tela | 9. conector eSATA/USB 2.0 |
| 4. câmera | 10. conector USB 3.0 energizado |
| 5. luz de status da câmera | 11. unidade óptica |
| 6. tela | 12. chave da rede sem fio |

- | | |
|---|---|
| 13. slot de ExpressCard | 19. botões do trackstick (3) |
| 14. leitor de impressão digital | 20. track stick |
| 15. leitor de cartão de memória Secure Digital (SD) | 21. teclado |
| 16. leitor de cartão inteligente sem contato | 22. botões de controle de volume |
| 17. touch pad | 23. luzes de status do dispositivo (disco rígido, bateria e wireless) |
| 18. botões do touch pad (2) | |

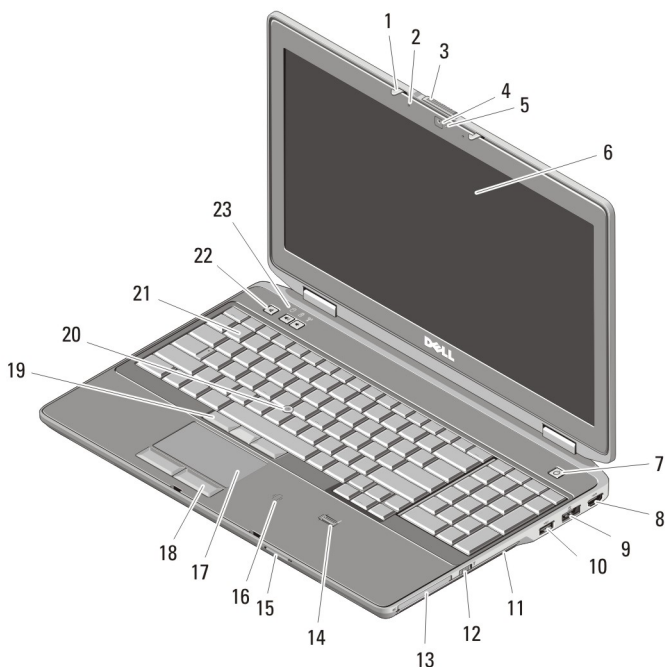

Figura 4. Vista traseira

- | | |
|---|--------------------------------|
| 1. conector de rede | 7. conector VGA |
| 2. encaixe do cabo de segurança | 8. conector USB 3.0 |
| 3. Conector do modem | 9. conector de áudio |
| 4. luzes de status do dispositivo (energia, disco rígido e bateria) | 10. aberturas de ventilação |
| 5. conector de energia | 11. slot de cartão inteligente |
| 6. conector USB 2.0 | |

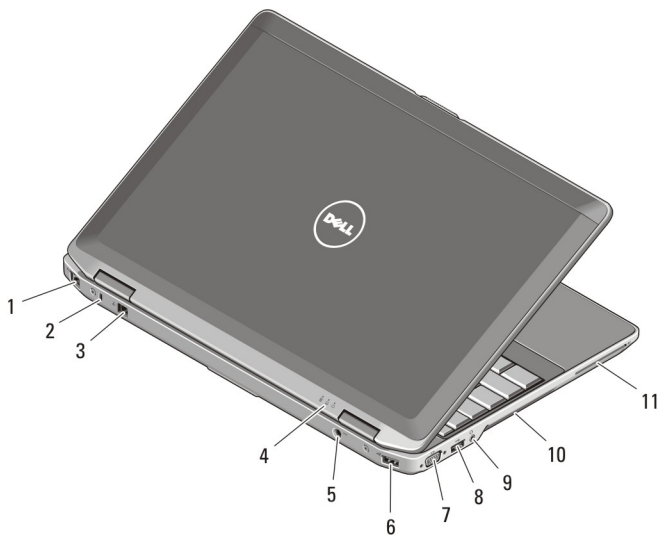

ATENÇÃO: Não bloqueie, não introduza objetos e nem permita o acúmulo de poeira nas aberturas de ventilação. Não coloque o computador ligado em ambientes com pouca ventilação, por exemplo, em uma pasta fechada. O bloqueio do fluxo de ar pode danificar o computador ou causar incêndio. O ventilador é acionado quando o computador esquenta. O ruído produzido é normal e não indica que o ventilador ou o computador esteja com algum problema.

Visão da parte da frente e de trás do Latitude E6430 ATG



Figura 5. Vista frontal

- | | |
|-------------------------------|----------------------------------|
| 1. microfone | 7. botão liga/desliga |
| 2. trava de liberação da tela | 8. conector eSATA/USB 2.0 |
| 3. câmera | 9. conector USB 3.0 |
| 4. luz de status da câmera | 10. conector USB 3.0 energizado |
| 5. trava da tela | 11. botões de controle de volume |
| 6. tela | 12. chave da rede sem fio |

- | | |
|---|---|
| 13. unidade óptica | 19. touch pad |
| 14. slot de ExpressCard | 20. botões do trackstick (3) |
| 15. leitor de impressão digital | 21. track stick |
| 16. leitor de cartão de memória Secure Digital (SD) | 22. teclado |
| 17. leitor de cartão inteligente sem contato | 23. luzes de status do dispositivo (disco rígido, bateria e wireless) |
| 18. botões do touch pad (2) | |

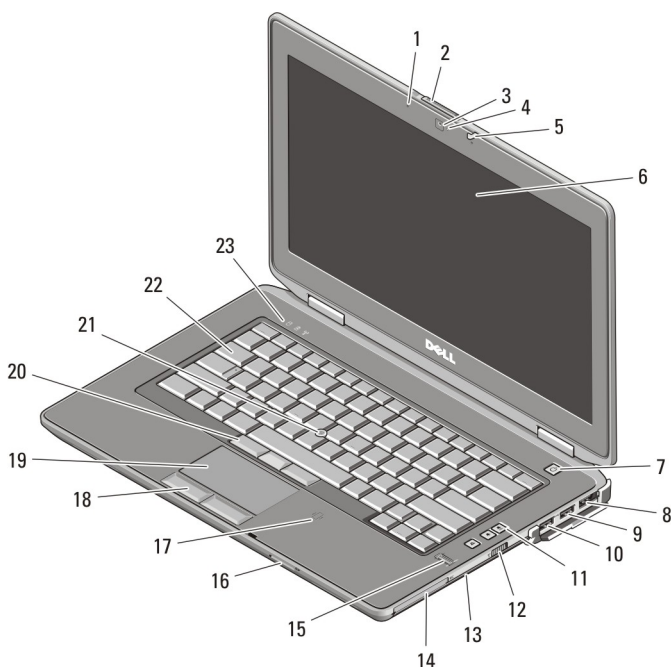

Figura 6. Vista traseira

- | | |
|---|--------------------------------|
| 1. conector HDMI | 7. conector USB 2.0 |
| 2. encaixe do cabo de segurança | 8. conector VGA |
| 3. conector do modem / WWAN pass-through (opcional) | 9. conector de áudio |
| 4. luzes de status do dispositivo (energia, disco rígido e bateria) | 10. aberturas de ventilação |
| 5. conector de energia | 11. slot de cartão inteligente |
| 6. conector de rede | |

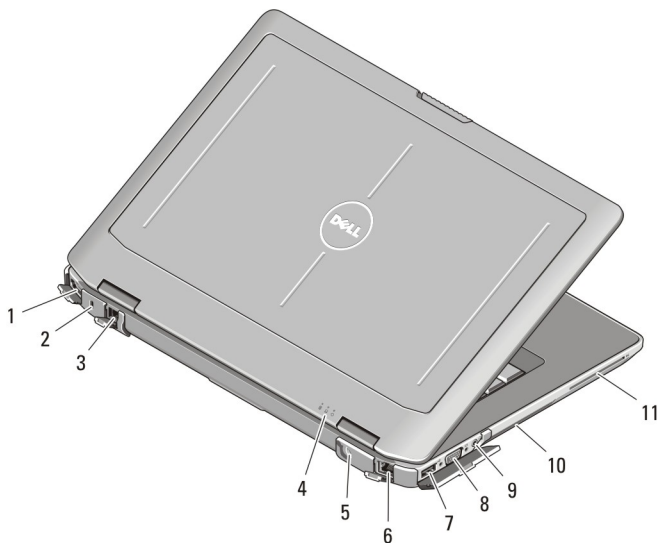

ATENÇÃO: Não bloqueie, não introduza objetos e nem permita o acúmulo de poeira nas aberturas de ventilação. Não coloque o computador ligado em ambientes com pouca ventilação, por exemplo, em uma pasta fechada. O bloqueio do fluxo de ar pode danificar o computador ou causar incêndio. O ventilador é acionado quando o computador esquenta. O ruído produzido é normal e não indica que o ventilador ou o computador esteja com algum problema.

Instalando a Alça de Transporte (Latitude ATG E6430)



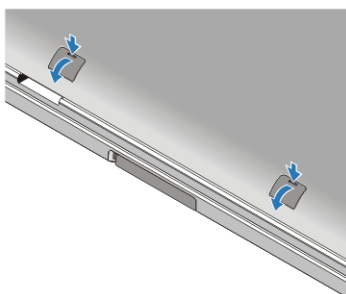

1. Insira um clipe de papel nos orifícios de liberação para destravar e remover as tampas de proteção dos slots.

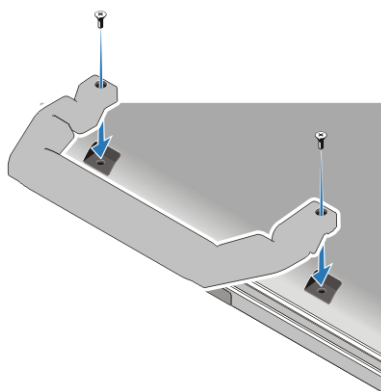

2. Coloque a alça de transporte dentro dos slots. Use os parafusos para apertar e fixar a alça de transporte ao computador.



Configuração rápida

-  **ATENÇÃO:** Antes de iniciar qualquer procedimento desta seção, leia as informações de segurança que acompanham o computador. Para obter informações adicionais sobre as melhores práticas, consulte www.dell.com/regulatory_compliance.
-  **ATENÇÃO:** O adaptador CA funciona com tomadas elétricas do mundo todo. No entanto, os conectores de energia e os filtros de linha variam de país para país. O uso de um cabo incompatível ou uma conexão incorreta ao filtro de linha ou à tomada elétrica poderá causar incêndio ou danos no equipamento.
-  **CUIDADO:** Ao desconectar o cabo do adaptador CA do computador, segure-o pelo conector, e não pelo fio, e puxe-o com firmeza, mas com cuidado para não danificá-lo. Quando você enrolar o cabo do adaptador CA, certifique-se de seguir o ângulo do conector no adaptador CA para evitar danificar o cabo.
-  **NOTA:** Alguns dispositivos podem não estar incluídos, se você não os tiver incluído em seu pedido.

1. Conecte o adaptador CA ao respectivo conector no computador e na tomada elétrica.



Figura 7. Adaptador CA

2. Conecte o cabo de rede (opcional).

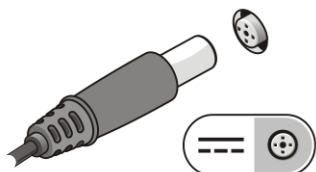

Figura 8. Conector de rede

3. Conecte os dispositivos USB, como mouse e teclado (opcional).

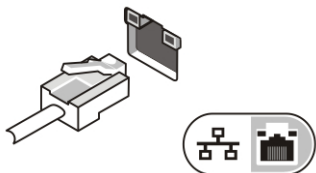

Figura 9. Conector USB

4. Abra a tela do computador e pressione o botão liga/desliga para ligar o computador.



Figura 10. Botão liga/desliga

5. Conecte a antena externa (adquirida pelo cliente) ao cabo RF (fornecido pela Dell) presente na placa RF. (Aplicável apenas para E6430 ATG)





Figura 11. Conector Pass RF

-  **NOTA:** É recomendável que você ligue e desligue o computador pelo menos uma vez antes de instalar qualquer placa ou de conectar o computador a um dispositivo de acoplamento ou a outro dispositivo externo como, por exemplo, uma impressora.

Especificações

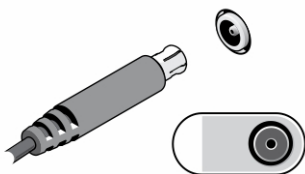
-  **NOTA:** As ofertas podem variar de acordo com a região. As especificações a seguir se limitam àquelas exigidas por lei para fornecimento com o computador. Para obter mais informações sobre a configuração do computador, clique em **Iniciar** → **Ajuda e suporte** e selecione a opção para mostrar as informações sobre o computador.

Alimentação

Adaptador CA

Latitude E6430, Latitude E6530 e
Latitude E6430 ATG

65 W e 90 W



NOTA: o adaptador CA de 65 W está disponível apenas para computadores com placa de vídeo integrada.

Tensão de entrada

100 VCA a 240 VCA

Bateria de célula tipo moeda

célula de lítio tipo moeda CR2032 de 3 V

Características físicas

Latitude E6430

Altura	26,90 mm a 32,40 mm (1,06 polegadas a 1,27 polegadas)
Largura	352,00 mm (13,86 polegadas)
Profundidade	241,00 mm (9,49 polegadas)
Peso (unidade separada com seis células)	2,62 kg (5,78 lb)

Latitude E6530

Altura	28,30 mm a 34,20 mm (1,11 polegadas até 1,35 polegadas)
Largura	384 mm (15,12 polegadas)
Profundidade	258 mm (10,16 polegadas)
Peso (unidade separada com seis células)	2,75 kg (6,06 lb)

Latitude E6430 ATG

Altura	33,8 mm a 37,8 mm (1,06 polegadas a 1,27 polegadas)
Largura	359,2 mm (14,14 polegadas) com a tampa da porta
Profundidade	247,4 mm (9,74 polegadas) com a tampa da porta

Características físicas

Peso (unidade UMA com seis células) 2,88 kg (6,34 lb)

Requisitos ambientais

Temperatura operacional: 0 °C a 35 °C (32 °F a 95 °F)

Como encontrar mais informações e recursos

Consulte os documentos sobre segurança e normalização que foram fornecidos com seu computador e também a página de conformidade normativa em www.dell.com/regulatory_compliance para obter mais informações sobre:

- Práticas de segurança recomendadas
- Certificação de normalização
- Ergonomia

Consulte www.dell.com para obter informações adicionais sobre:

- Garantia
- Termos e condições (apenas para os EUA.)
- Contrato de licença para o usuário final

Estão disponíveis informações adicionais em seu produto em support.dell.com/manuals.

© 2012 Dell Inc.

Marcas comerciais usadas neste texto: Dell™, o logotipo DELL, Dell Precision™, Precision ON™, ExpressCharge™, Latitude™, Latitude ON™, OptiPlex™, Vostro™ e Wi-Fi Catcher™ são marcas comerciais da Dell Inc. Intel®, Pentium®, Xeon®, Core™, Atom™, Centrino® e Celeron® são marcas registradas ou marcas comerciais da Intel Corporation nos Estados Unidos e em outros países. AMD® é marca registrada e AMD Opteron™, AMD Phenom™, AMD Sempron™, AMD Athlon™, ATI Radeon™ e ATI FirePro™ são marcas comerciais da Advanced Micro Devices, Inc. Microsoft®, Windows®, MS-DOS®, Windows Vista®, o botão de iniciar do Windows Vista e Office Outlook® são marcas comerciais ou marcas registradas da Microsoft Corporation nos Estados Unidos e/ou em outros países. Blu-ray Disc™ é marca comercial de propriedade da Blu-ray Disc Association (BDA) e licenciada para uso em discos e players. A marca com a palavra Bluetooth® é marca registrada e de propriedade da Bluetooth® SIG, Inc. e qualquer uso de tal marca por parte da Dell Inc. é feito sob licença. Wi-Fi® é marca registrada da Wireless Ethernet Compatibility Alliance, Inc.